

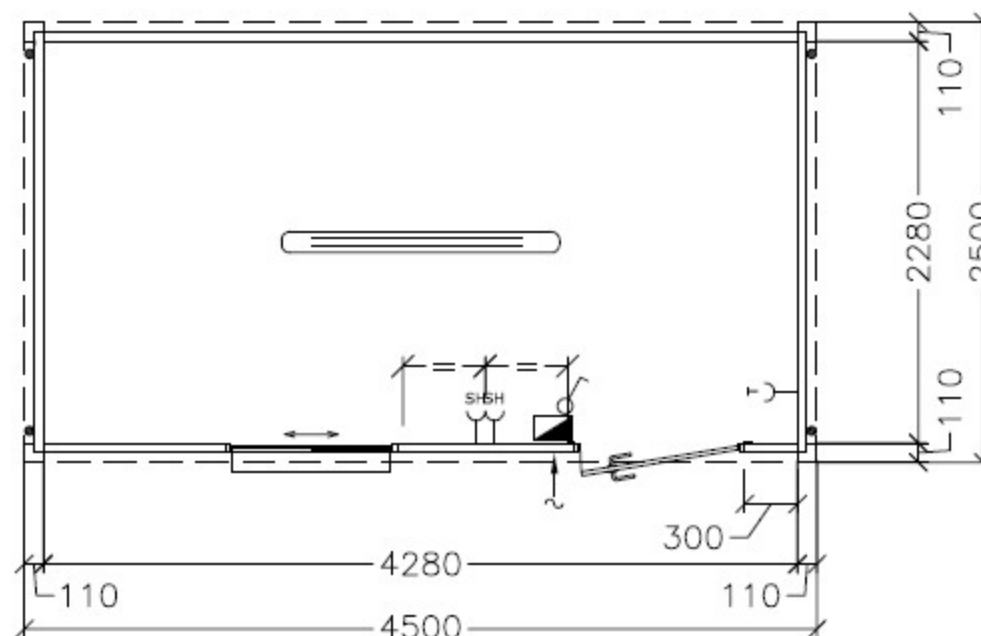





**PLANIMETRIA GENERALE**  
**N° 3 UNITA'**



**PER CONFERMA  
ED ACCETTAZIONE**  
(TIMBRO E FIRMA)



**LEGENDA**

-  Interruttore semplice
-  Presa schuko UNEL H. mm. 900 da pavimento
-  Presa per termoconvettore elettrico, H. mm. 300 da pavimento
-  Plafoniera fluorescente da 2x58 W.
-  Quadro elettrico generale con interruttore differenziale magnetotermico ed automatici
-  Ingresso corrente

OGGETTO - OBJECT		<b>Planimetria generale Serie "2000"</b>			
CLIENTE - CUSTOMER		<b>DAMIJAN FON S.P. (SLOVENIA)</b>		DISEGNO - FILE: 8033-1-PLAN	
OFFERTA - BID N°	ORDINE - ORDER N°	COMMESSA - JOB N°	SCALA - SCALE	FORMATO - PAGE	Autore registro di qualità UNI EN ISO 9001:2008
	069-18	8033/1-3	1:50	A4	Revisione n° 0000
REVISIONI - DRAWING ISSUE RECORD					
DATA	N°	REDATTO PREPARATED	VERIFICATO CHECKED	OGGETTO DELLA REVISIONE	
12/03/2018	0	Silvestri M.	Zurzolo I.	EMMISSIONE PER APPROVAZIONE	
13/03/2018	1	Silvestri M.	Zurzolo I.	DIMINUITO ALTEZZA INTERNA, SPOSTATO PORTA E PRESE ELETTRICHE	
	2				
	3				
	4				
NOTE PER L'ESECUZIONE TOLLERANZE: ± 2 mm PENDENZE: ± 2 % UNITA' DI MISURA: QUOTE [mm] ANGOLI [°]					
<p>Il presente disegno è di proprietà di New House S.p.A. Non può essere copiato, riprodotto o ristampato a terzi senza nostra approvazione scritta. New House S.p.A. perseguirà a norma di legge l'uso non autorizzato del presente disegno. This drawing is the property of New House S.p.A. Any copy, reproduction and/or distribution without New House approval is unlawful. New House S.p.A. will protect its rights according to current rules for any unauthorized use of this drawing.</p>					